

Dell™ E177FP 平面螢幕

關於您的螢幕

[前視圖](#)
[後視圖](#)
[側視圖](#)
[底視圖](#)
[螢幕規格](#)
[照顧您的顯示器](#)

使用您的可調式螢幕腳架

[安裝腳架](#)
[收納您的纜線](#)
[使用傾斜底座](#)
[移除腳架](#)

使用螢幕顯示(OSD)

[連接您的螢幕](#)
[使用前方面板按鈕](#)
[使用螢幕顯示\(OSD\)](#)
[使用Dell Soundbar \(選購\)](#)

產品明確的問題



[螢幕疑難排解](#)
[一般問題](#)
[產品明確的問題](#)

附錄

[FCC 辨識資訊](#)
[警告：安全指示](#)
[聯絡 Dell](#)
[螢幕設定指南](#)

注意、警示和警告

本指南中的文字方塊可能伴有圖示說明，並以斜體或粗體印刷。這些方塊為注意、警示和警告，使用情境如下：

-  **注意**：注意代表能幫助您更加利用電腦的重要資訊。
-  **警告**：警告代表可能對硬體造成的損害和資料遺失，並告知您該如何避免問題。
-  **警告**：警告代表可能對財產造成的損害，個人傷害或死亡。

部分警告可能會以其他形式出現，並不附有圖示。在這些情況下，警告的明確描述乃受監管機構所管轄。

本文件中的資訊若有變更恕不另行通知。
2006 年 Dell Inc. 版權所有。

未經 Dell™ Inc. 書面授權，嚴格禁止任何形式的複製。

本文中所含的商標：Dell、DELL 標誌、Inspiron、Dell Precision、Dimension、OptiPlex、Latitude、PowerEdge、PowerVault、PowerApp 和 Dell OpenManage 為 Dell™ Inc. 的商標。Microsoft 和 Windows 為 Microsoft Corporation 的註冊商標。ENERGY STAR 為美國環保署 (U.S. Environmental Protection Agency) 的註冊商標。Dell™ Inc. 以 ENERGY STAR 夥伴的身分，確定本產品符合 ENERGY STAR 在能源效益上的指導原則。

其他可能用在本文中的商標和商業名稱為擁有該標誌和名稱的實體或其產品。Dell™ Inc. 拒絕承認任何其商標和商業名稱之外的財產利益。

10月 2006 Rev. A00

[返回目錄](#)

關於您的螢幕

Dell™ E177FP 平面螢幕

- [前視圖](#)
 - [後視圖](#)
 - [側視圖](#)
 - [底視圖](#)
 - [螢幕視圖](#)
 - [照顧您的顯示器](#)
-

前視圖



- 1 功能表選項按鈕
 - 2 亮度對比 /下(-)按鈕
 - 3 自動-調整/上(+)按鈕
 - 4 電源按鈕 開/關按鈕 附指示燈
-

後視圖

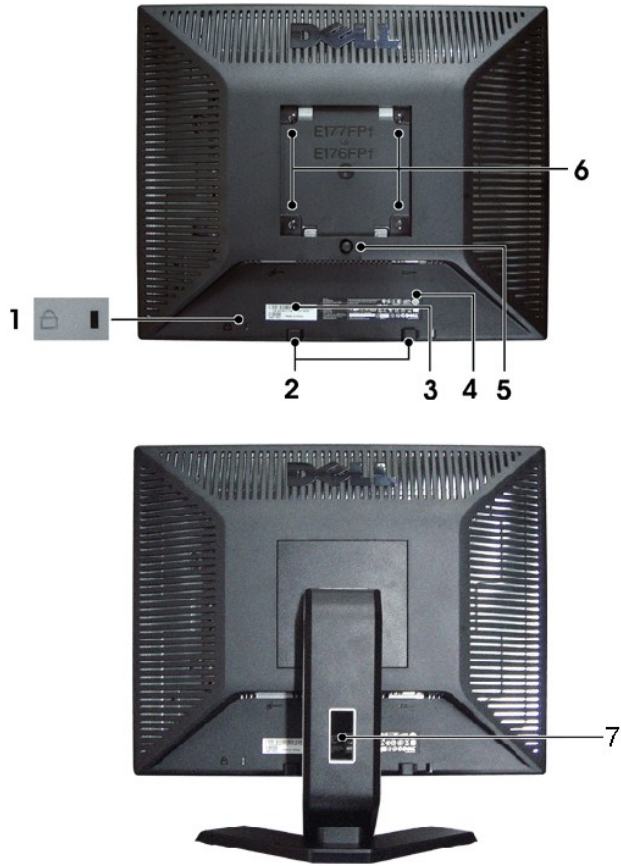

- 1 安全鎖槽-可上鎖以保障您螢幕的安全。
- 2 Dell Soundbar架框-可安裝選購的Dell Soundbar。
- 3 條碼序號標籤-若您需要Dell 的技術支援，請參考本標籤。
- 4 管制等級標籤-列出管制核發的許可。
- 5 腳架移除按鈕-按下此鈕以解開腳架。
- 6 VESA 架孔 (100公厘 - 腳架後方) - 用此來架上螢幕。
- 7 纜線支架-可協助整理收納纜線。

側視圖



右視圖



左視圖

底視圖

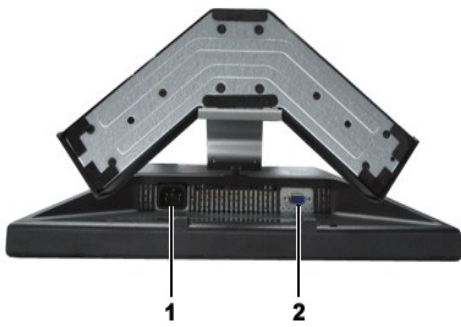

- 1 AC電源線接頭
- 2 VGA 接頭

螢幕規格

一般

型號 E177FP

平面螢幕

螢幕類型 主動矩陣式 - TFT LCD
 螢幕尺寸 17 英寸 (17-英寸對角線可視影像大小)
 預設顯示區域：
 水平 337.9 公厘 (13.3 英寸)
 垂直 270.3 公厘 (10.6 英寸)
 畫素距 0.264 公厘 x 0.264 公厘
 視角 一般視角 120° (垂直), 一般視角 140° (垂直)
 亮度輸出 300 cd/m² (一般)
 對比 500:1 (一般)
 表面塗層 抗炫光處理、3H 硬度塗層
 背光 4 CCFLs 背光
 回應時間 8 毫秒 一般(黑至白)

解析度

水平掃描範圍 30 kHz ~ 81 KHz (自動)
 垂直掃描範圍 56 Hz to 76 Hz
 最佳預設解析度 1280 x 1024 at 60 Hz
 最高預設解析度 1280 x 1024 at 75 Hz

預設顯示模式

Dell™ 保證下表中所列出的所有預設模式的影像尺寸正確，並位於螢幕中央。

顯示模式	水平頻率(kHz)	垂直頻率(Hz)	像素時脈 (MHz)	同步極性 (水平/垂直)
VGA, 720 x 400	31.5	70.1	28.3	-/+
VGA, 640 x 480	31.5	60.0	25.2	-/-
VESA, 640 x 480	37.5	75.0	31.5	-/-
VESA, 800 x 600	37.9	60.3	40.0	+/+
VESA, 800 x 600	46.9	75.0	49.5	+/+
VESA, 1024 x 768	48.4	60.0	65.0	-/-
VESA, 1024 x 768	60.0	75.0	78.8	+/+
VESA, 1152 x 864	67.5	75.0	108.0	+/+
VESA, 1280 x 1024	64.0	60.0	108.0	+/+
VESA, 1280 x 1024	80.0	75.0	135.0	+/+

電氣規格

視訊輸入訊號 類比 RGB: 0.7 Volts +/-5%, 75 歐姆輸入阻抗
 同步輸入訊號 區分水平垂直，3.3V Cmos或5V TTL level，正或負同步。
 AC 輸入電壓 / 頻率 / 電流 100 ~ 240 VAC/ 50-60 Hz / 最大 1.5A (RMS)

峰值電流 110V: 30A (最大)
220V: 60A (最大)

物理 特性

訊號線類型 D-sub: 可分離式類比15pin藍色接頭, 連接至螢幕

尺寸 (含腳架):

- 高 389.66 公厘(15.34英寸)
- 寬 374.7公厘(14.75 英寸)
- 深 136.7 公厘(5.38 英寸)

重量

- 螢幕 (腳架和機身) 4.85公斤(10.67 磅)
- 僅平面螢幕 (VESA Mode) 4.0 公斤(8.8 磅)
- 含包裝 6.0 公斤(13.2 磅)

操作環境

溫度:

- 操作中 攝氏 5° ~35° (華氏 41° ~ 95°)
- 非操作中 攝氏 -20° ~60° (華氏 -4° ~ 140°)

溼度:

- 操作中 10% ~ 80% (非凝結)
- 非操作中 5% ~ 90% (非凝結)

高度:

- 操作時 最高 3,657.6 公尺 (12,000 英尺)
- 非操作時 最高 12,192 公尺 (40,000 英尺)

電源管理模式

若您的 PC 裝有 VESA 的 DPMS 相容顯示卡或軟體, 螢幕不在使用時能自動減少耗電。這就稱為「電源節省模式」*。若偵測到鍵盤、滑鼠、或其它輸入裝置有輸入訊號, 則螢幕會自動「醒來」。下表顯示了此項自動省電功能的耗電以及其訊號:

電源管理定義						
VESA 模式	視訊	水平同步	垂直同步	耗電	省電	LED 顏色
開 (ON)	作用中	是	是	最大 40W 一般 34W	0%	綠色
省電	空白	否	是	<= 2W	>80%	琥珀色
	空白	是	否	<= 2W	>80%	琥珀色
	空白	否	否	<= 2W	>80%	琥珀色
關閉	空白	--	--	<= 1 W	>80%	關

 **注意:** OSD 只會再「一般操作 (normal operation)」模式下運作。否則以下訊息之一將會依據所選擇的輸入而出現。

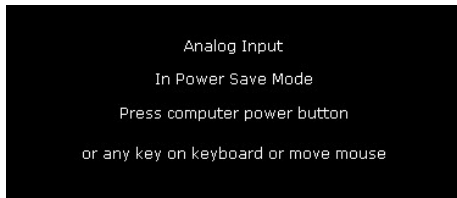

啟動電腦或叫醒螢幕以進入 [OSD](#)。

接腳說明

VGA 接頭

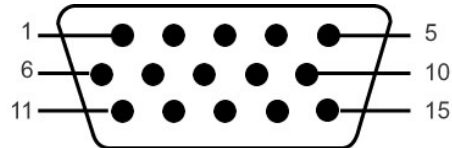



下表顯示了VGA接頭中的引腳分配：

接腳後碼	連接訊號線的15-pin端
1	視訊 - 紅色
2	視訊 - 綠色
3	視訊 - 藍色
4	接地
5	自我測試
6	自我測試
7	接地 -G
8	接地 -B
9	電腦 5V/3.3V
10	接地 - 同步
11	接地
12	DDC 資料
13	水平同步
14	垂直同步
15	DDC時脈

隨插即用功能

您可以在支援隨插即用的系統上安裝本螢幕。本螢幕會使用顯示資料通路 (DDC) 來自動提供系統延伸顯示辨識資料 (EDID)，因此該系統能夠自行進行組態並最佳化螢幕設定。若有需要，使用者可以選擇不同的設定，但大部分的情況下螢幕會自動安裝。

照顧您的顯示器

-  **小心：** 開始清潔螢幕前，請閱讀並遵守 [安全指示](#)。
-  **小心：** 開始清潔螢幕前，請先將螢幕的插頭從牆上的供電插座拔除。

- 1 要清潔您的抗靜電螢幕，請用乾淨的軟布沾水輕輕擦拭。請儘可能使用特別的螢幕清潔纖維或適合抗靜電薄膜的配方。請勿使用苯類、稀釋劑、氨類、腐蝕類清潔劑或高壓空氣。
- 1 請用溫水稍微沾濕布來清潔塑膠部份。請避免使用所有的去污劑，因去污劑會在塑膠表面上留下一層白色的薄膜。
- 1 若您打開包裝時發現到有白色粉末，請用布拍掉。該白色粉末是在螢幕出貨時所產生。
- 1 請小心搬運您的螢幕，以免深色塑膠刮傷產生的摩擦痕跡比淡色螢幕更明顯。
- 1 為了幫助您維持監視器的最佳影像品質，請使用動態變化的螢幕保護程式，不使用監視器時，也請關閉監視器電源。

[返回目錄](#)

[回到目錄](#)

附錄

Dell™ E177FP 彩色平面顯示器

- [FCC辨識資訊](#)
- [警告:安全指示](#)
- [與 Dell 連絡](#)
- [顯示器安裝設定指南](#)

FCC辨識資訊

美國聯邦通訊委員會 (FCC) 公告 (適用於美國)

美國聯邦通訊委員 (FCC) B級 (Class B)

本設備會產生、使用及釋出射頻能量，如未依照廠商使用手冊安裝及使用，將對收音機及電視機之接收造成干擾。本設備係依照美國聯邦委員會規範第15條 (Part 15 of the FCC Rules) 之規定測試，結果符合B級 (Class B) 數位化設備之各項限制。

本設備符合美國聯邦委員會規範第15條之規定。操作本設備時須符合下列兩項條件：

- 1 不可造成不良干擾。
- 2 須能承受所接收之任何干擾，包括可能造成非預期操作之干擾。

 **公告：** FCC規範明文規定：凡未經Dell Inc. 明確同意之變更或修改，將致使用戶喪失操作本產品之權利。

這些限制之用意旨在規定住宅安裝時應提供適當之保護，以防範不良干擾；然而，對於特定之安裝並不保證不會造成干擾。如本設備確對收音機或電視機接收造成不良干擾（可藉由開關設備之方式確認），則用戶可透過下述一或多種方法試著解除干擾：

- 1 重新調整接收天線之方向。
- 1 重新調整系統相對於接收器之位置。
- 1 拉開系統與接收器之間距。
- 1 將系統接至不同插座上，讓系統與接收器各自使用不同的電路。

必要時，可洽Dell Inc. 之服務代表或有經驗之收音機／電視機技術人員提供額外建議。

下列資訊乃針對本文件所涵蓋之單一或各項設備而提供，以符合FCC規範之規定：

- 1 產品名稱：E177FP
- 1 型號：E177FPf
- 1 公司名稱：

Dell Inc.

Worldwide Regulatory Compliance & Environmental Affairs

One Dell Way

Round Rock, TX 78682 USA 512-338-4400

警告:安全指示

 **警告：** 如不按照本文中特定的控制、調節或步驟規定進行使用，將有可能引起休克、觸電危險或機械傷害。

連接使用電腦顯示器時，請在閱讀以下規定後進行操作：

- 1 為了防止計算機的損傷，請在適當的地區和適當的電源上使用計算機用電源電壓開關。：
 - 大部分的南北美洲地區和部分遠東國家如日本、南韓(220伏(V)/60赫茲(HZ))以及臺灣使用115伏/60赫茲。
 - 大部分的歐洲地區以及中東和遠東國家使用230伏(V)/50赫茲(HZ)。

要經常確定您的顯示器是否符合所在地區的AC電源標準。

 **註：** 此顯示器無需AC電壓輸入設置電壓選擇開關。在符合電器使用範圍內的任何一種AC電壓的輸入都可自動被承認。

- 1 請勿在高熱、陽光直曬或嚴寒的地方存放或使用本LCD螢幕。

- 1 請避免在溫差過大的地方移動LCD螢幕。
- 1 請勿讓LCD受到劇烈的搖晃或大力的撞擊。例如，請勿將LCD螢幕放置在後車廂內。
- 1 請勿將LCD螢幕放置在高度潮濕或大量灰塵積聚的地方。
- 1 請勿讓水或其他液體波灑到LCD螢幕表面或滲至螢幕內部。
- 1 請將平面螢幕存放在室溫下。過冷或過熱的環境對液晶螢幕會有不良的影響。
- 1 不要把任何金屬物體插入顯示器的縫隙，以免發生觸電危險。
- 1 不要觸摸顯示器的內部，以防觸電。只有有資格的技師才可以打開顯示器的外殼。
- 1 電源線被損壞時請不要使用顯示器。不要讓任何物體壓住電源線，使電源線遠離人經常走動的地方。
- 1 解除顯示器與電源插座的連接時，請抓住插頭拔下電線，不要只抓電線。
- 1 顯示器外殼的小孔是用來通風的。請不要堵塞或遮蓋這些通風口，以防過熱。請不要將顯示器放置在床、沙發、地毯或其他鬆軟的平面上，以防顯示器底部的通風口被堵塞。將顯示器放置在書櫃或其他封閉的地方時，請確保顯示器的通風。
- 1 將顯示器放置在濕度低和灰塵少的地方，避免放置在潮濕的地下室或航聯的走廊。
- 1 不要讓顯示器淋雨或在靠近水源的地方使用(如廚房、游泳池附近等)。如果顯示器不小心被弄濕，請拔掉電源並馬上與指定經銷商聯繫。必要時您可以用濕布清潔顯示器，但要先拔掉電源。
- 1 請將顯示器放置在牢固的平面上並小心操作。顯示器屏幕由玻璃製成，墜落或尖利物體的沖擊會損壞屏幕。
- 1 將顯示器放置在接近電源插座的地方。
- 1 如果顯示器不能正常工作時，尤其在發出異常的聲音和味道時，請馬上拔掉電源並與代理商或售後服務中心聯繫。
- 1 不要試圖打開后蓋，以免導致觸電的危險。只有有資格的維修服務人員才可以打開。
- 1 高溫會使顯示器發生問題，請不要在直射光線下使用顯示器，並遠離加熱器、火爐、壁爐和其他熱源。
- 1 如果長時間不使用顯示器時，請拔掉電源。
- 1 在接受維修服務之前，請拔掉電源插頭。
- 1 本產品中的Hg燈內含汞成分，必須根據當地規定、州法或聯邦法律回收或棄置。或請與電子工業聯盟聯絡，以取得更多資訊：<http://www.eiae.org/>。

與Dell聯絡

若要以電子化方式與Dell聯絡，請至下列網站：

- 1 www.dell.com
- 1 support.dell.com (支援)

對於不同國家地區的網址，請從下列表格中找出合適的國家地區。

 注：免付費電話僅供於列出的國家中使用。

 注：在某些參與的國家中有列出專門提供Dell XPS™可攜式電腦支援的專用電話。若您沒有看到專為XPS可攜式電腦提供的電話號碼列表，您可以透過列出的支援電話號碼與Dell聯絡，便會為您轉接至適當的電話號碼。

當您需要與Dell聯絡時，請使用電子化位址、電話號碼與下面表格中提供的代碼。若您需要協助判斷該使用哪一個代碼，請與您當地或國際接線生聯絡。

 注：提供的聯絡信息在列印和修改時保證其正確性。

國家 (城市) 國際存取碼 (International Access Code) 國碼 (Country Code) 城市代碼 (City Code)	部門名稱或服務區域， 網站與電子郵件地址	區碼、 地區編號與 免付費電話號碼
安圭拉島	網站： www.dell.com.ai	
	電子郵件： la-techsupport@dell.com	
	一般支援	免付費電話：800-335-0031
安地卡及巴布達	網站： www.dell.com.ag	
	電子郵件： la-techsupport@dell.com	
	一般支援	1-800-805-5924
澳門	技術支援 (Dell Dimension, Dell Inspiron, Dell OptiPlex, Dell Latitude, 與 Dell Precision)	0800-105
	技術支援 (servers 與 storage)	0800-105
阿根廷 (布宜諾斯艾利斯) 國際存取碼：00 國碼：54 城市代碼：11	網站： www.dell.com.ar	
	電子郵件： la-techsupport@dell.com	
	桌上型電腦與可攜式電腦產品的電子郵件地址： la-techsupport@dell.com	
	伺服器與EMC產品的電子郵件地址： la_enterprise@dell.com	
	客戶服務	免付費電話：0-800-444-0730
	技術支援	免付費電話：0-800-444-0733
	技術支援服務	免付費電話：0-800-444-0724
阿魯巴 (Aruba)	網站： www.dell.com.aw	
	電子郵件： la-techsupport@dell.com	
	一般支援	免付費電話：800-1578
澳洲 (雪梨) 國際存取碼：0011	網站： support.ap.dell.com	
	電子郵件： support.ap.dell.com/contactus	

國碼：61	技術支援（伺服器）	toll-free: 1300 790 877
城市代碼：2	一般支援	13DELL-133355
奧地利（維也納）	網站：support.euro.dell.com	
國際存取碼：900	電子郵件：tech_support_central_europe@dell.com	
國碼：43	家庭與小型企業銷售	0820 240 530 00
城市代碼：1	家庭/小型企業傳真	0820 240 530 49
	家庭/小型企業客戶服務	0820 240 530 14
	偏好的帳戶/企業客戶服務	0820 240 530 16
	對於XPS的支援	0820 240 530 81
	所有其他Dell電腦的家庭/小型企業支援	0820 240 530 17
	偏好的帳戶/企業支援	0820 240 530 17
	接線總機	0820 240 530 00
巴哈馬	網站：www.dell.com.bs	
	電子郵件：la-techsupport@dell.com	
	一般支援	免付費電話：1-866-874-3038
巴貝多	網站：www.dell.com/bb	
	電子郵件：la-techsupport@dell.com	
	一般支援	1-800-534-3142
比利時（布魯塞爾）	網站：support.euro.dell.com	
國際存取碼：00	對於XPS的技術支援	02 481 92 96
國碼：32	為Dell其他所有電腦提供的技術支援	02 481 92 88
城市代碼：2	技術支援傳真	02 481 92 95
	客戶服務	02 713 15 65
	企業銷售	02 481 91 00
	傳真	02 481 92 99
	接線總機	02 481 91 00
百慕達	網站：www.dell.com/bm	
	電子郵件：la-techsupport@dell.com	
	一般支援	1-877-890-0751
玻利維亞	網站：www.dell.com/bo	
	電子郵件：la-techsupport@dell.com	
	一般支援	免付費電話：800-10-0238
巴西	網站：www.dell.com/br	
國際存取碼：00	電子郵件：BR-TechSupport@dell.com	
國碼：55	客戶支援、技術支援	0800 90 3355
城市代碼：51	技術支援傳真	51 2104 5470
	客戶服務傳真	51 2104 5480
	銷售	0800 722 3498
英國維京群島	一般支援	免付費電話：1-866-278-6820
汶萊	客戶技術支援（檳榔島、馬來西亞）	604 633 4966
國碼：673	客戶服務（檳榔島、馬來西亞）	604 633 4888
	業務銷售（檳榔島、馬來西亞）	604 633 4955
加拿大（紐約、安大略）	線上訂單狀態：www.dell.ca/ostatus	
國際存取碼：011	網站：support.ca.dell.com	
	AutoTech（自動化硬體與保證支援）	免付費電話：1-800-247-9362
	客戶服務（家用/辦公）	免付費電話：1-800-847-4096
	客戶服務（大中小型企業、政府）	免付費電話：1-800-387-5757
	客戶服務（印表機、投影機、電視、手持式裝置、數位式自動唱機與無線裝置）	免付費電話：1-800-847-4096
	硬體保證電話支援(XPS)	免付費電話：1-866-398-8977
	硬體保證電話支援（家用/辦公）	免付費電話：1-800-847-4096
	硬體保證電話支援（大中小型企業、政府）	免付費電話：1-800-387-5757
	硬體保證電話支援（印表機、投影機、電視、手持式裝置、數位式自動唱機與無線裝置）	1-877-335-5767
	銷售（家庭銷售/小型企業）	免付費電話：1-800-387-5752
	銷售（中/大型企業、政府）	免付費電話：1-800-387-5755
	備用部件銷售&延伸服務銷售	1 866 440 3355
凱曼群島（Cayman Islands）	電子郵件：la-techsupport@dell.com	
	一般支援	1-877-262-5415
智利（聖地牙哥）	網站：www.dell.com/cl	
國碼：56	電子郵件：la-techsupport@dell.com	
城市代碼：2	銷售與客戶支援	免付費電話：1230-020-4823
中國（廈門）	技術支援網站：support.dell.com.cn	
	技術支援電子郵件地址：support.dell.com.cn/email	

國碼：86 城市代碼：592	客戶服務電子郵件地址：customer_cn@dell.com	
	技術支援傳真	592 818 1350
	技術支援 (伺服器)	免付費電話：800 858 0540
	技術支援 (Dell Dimension與Inspiron)	免付費電話：800 858 2969
	技術支援 (OptiPlex、Latitude與Dell Precision)	免付費電話：800 858 0950
	技術支援 (伺服器與儲存設備)	免付費電話：800 858 0960
	技術支援 (投影機、PDA、印表機、交換機、路由器等等)	免付費電話：800 858 2920
	技術支援 (印表機)	免付費電話：800 858 2311
	客戶服務	免付費電話：800 858 2060
	客戶服務傳真	592 818 1308
	家庭與小型企業	免付費電話：800 858 2222
	偏好的帳戶部門 (Preferred Accounts Division)	免付費電話：800 858 2557
	大型企業帳戶 (Large Corporate Accounts) GCP	免付費電話：800 858 2055
	大型企業帳戶重要帳戶 (Large Corporate Accounts Key Accounts)	免付費電話：800 858 2628
	大型企業帳戶北方 (Large Corporate Accounts North)	免付費電話：800 858 2999
	大型企業帳戶北方政府與教育 (Large Corporate Accounts North Government and Education)	免付費電話：800 858 2955
	大型企業帳戶東方 (Large Corporate Accounts East)	免付費電話：800 858 2020
	大型企業帳戶東方政府與教育 (Large Corporate Accounts East Government and Education)	免付費電話：800 858 2669
	大型企業帳戶佇列小組 (Large Corporate Accounts Queue Team)	免付費電話：800 858 2572
	大型企業帳戶南方 (Large Corporate Accounts South)	免付費電話：800 858 2355
	大型企業帳戶西方 (Large Corporate Accounts West)	免付費電話：800 858 2811
	大型企業帳戶備用零件 (Large Corporate Accounts Spare Parts)	免付費電話：800 858 2621
	哥倫比亞	網站：www.dell.com/cl 電子郵件：la-techsupport@dell.com 一般支援
哥斯大黎加	網站：www.dell.com/cr 電子郵件：la-techsupport@dell.com 一般支援	0800-012-0231
捷克共和國 (布拉格) 國際存取碼：00 國碼：420	網站：support.euro.dell.com 電子郵件：czech_dell@dell.com 技術支援 客戶服務 傳真 技術傳真 接線總機	22537 2727 22537 2707 22537 2714 22537 2728 22537 2711
丹麥 (哥本哈根) 國際存取碼：00 國碼：45	網站：support.euro.dell.com 對於XPS的技術支援 為Dell其他所有電腦提供的技術支援 客戶服務 (相關的) 家庭/小型企業客戶服務 接線總機 (相關的) 接線總機傳真 (相關的) 接線總機 (家庭/小型企業) 接線總機傳真 (家庭/小型企業)	7010 0074 7023 0182 7023 0184 3287 5505 3287 1200 3287 1201 3287 5000 3287 5001
多明尼加	網站：www.dell.com/dm 電子郵件：la-techsupport@dell.com 一般支援	免付費電話：1-866-278-6821
多明尼加共和國	網站：www.dell.com/do 電子郵件：la-techsupport@dell.com 一般支援	1-800-156-1588
厄瓜多爾	網站：www.dell.com/ec 電子郵件：la-techsupport@dell.com 一般支援 (基多撥打) 一般支援 (瓜亞基爾撥打)	免付費電話：999-119-877-655-3355 免付費電話：1800-999-119-877-655-3355
薩爾瓦多	網站：www.dell.com/ec 電子郵件：la-techsupport@dell.com 一般支援	800-6132
芬蘭 (赫爾辛基) 國際存取碼：990	網站：support.euro.dell.com 電子郵件：fi_support@dell.com 技術支援	0207 533 555

國碼：358 城市代碼：9	客戶服務	0207 533 538
	接線總機	0207 533 533
	銷售及規模在500人以下	0207 533 540
	傳真	0207 533 530
	銷售及規模在500人以上	0207 533 533
	傳真	0207 533 530
法國（巴黎）（蒙皮利） 國際存取碼：00 國碼：33 城市代碼：(1) (4)	網站：support.euro.dell.com	
	家庭與小型企業	
	對於XPS的技術支援	0825 387 129
	為Dell其他所有電腦提供的技術支援	0825 387 270
	客戶服務	0825 823 833
	接線總機	0825 004 700
	接線總機（從法國境外撥入的電話）	04 99 75 40 00
	銷售	0825 004 700
	傳真	0825 004 701
	傳真（從法國境外撥入的電話）	04 99 75 40 01
	企業	
	技術支援	0825 004 719
	客戶服務	0825 338 339
	接線總機	01 55 94 71 00
	銷售	01 55 94 71 00
傳真	01 55 94 71 01	
德國（法蘭克福） 國際存取碼：00 國碼：49 城市代碼：69	網站：support.euro.dell.com	
	電子郵件：tech_support_central_europe@dell.com	
	對於XPS的技術支援	069 9792 7222
	為Dell其他所有電腦提供的技術支援	0699792-7200
	家庭/小型企業客戶服務	0180-5-224400
	全球部門客戶服務	0699792-7320
	偏好的帳戶客戶服務	0699792-7320
	大型帳戶客戶服務	0699792-7320
	公共帳戶客戶服務	0699792-7320
	接線總機	0699792-7000
希臘 國際存取碼：00 國碼：30	網站：support.euro.dell.com	
	技術支援	00800-44 14 95 18
	金質服務技術支援	00800-44 14 00 83
	接線總機	2108129810
	金質服務接線總機	2108129811
	銷售	2108129800
傳真	2108129812	
格瑞那達	電子郵件：la-techsupport@dell.com	
	一般支援	免付費電話：1-866-540-3355
瓜地馬拉	電子郵件：la-techsupport@dell.com	
	一般支援	1-800-999-0136
蓋亞那	電子郵件：la-techsupport@dell.com	
	一般支援	免付費電話：1-877-270-4609
香港 國際存取碼：001 國碼：852	網站：support.ap.dell.com	
	技術支援電子郵件地址：support.dell.com.cn/email	
	技術支援（伺服器）	00852-3416 6923
	技術支援（Dimension 與Inspiron）	00852-2969 3188
	技術支援（OptiPlex、Latitude與Dell Precision）	00852-2969 3191
	技術支援（servers 與 storage）	00852-2969 3196
	技術支援（projectors, PDAs, switches, routers, 與 so on）	00852-3416 0906
	客戶服務	00852-3416 0910
	大型企業帳戶	00852-3416 0907
	全球客戶計畫	00852-3416 0908
	中型企業部門	00852-3416 0912
	家庭與小型企業部門	00852-2969 3105
印度	網站：support.ap.dell.com	
	電子郵件：india_support_desktop@dell.com india_support_notebook@dell.com india_support_Server@dell.com	
	技術支援(XPS計算機)	0802 506 8033 或免付費電話：1800 425 2066
技術支援(portables, desktops, servers, 與 storage)	1600 33 8045	

		與1600 44 8046
	銷售 (大型企業帳戶)	1600 33 8044
	銷售 (家庭與小型企業)	1600 33 8046
愛爾蘭 (Cherrywood) 國際存取碼：00 國碼：353 城市代碼：1	網站：support.euro.dell.com	
	電子郵件：dell_direct_support@dell.com	
	銷售	
	愛爾蘭銷售	01 204 4444
	戴爾專賣	1850 200 778
	線上訂購	1850 200 778
	客戶服務	
	家庭/使用者客戶服務	01 204 4014
	小型商務客戶服務	01 204 4014
	企業客戶服務	1850 200 982
	技術支援	
	僅適用於XPS的技術支援	1850 200 722
	為Dell其他所有電腦提供的技術支援	1850 543 543
	一般	
	傳真/銷售傳真	01 204 0103
	接線總機	01 204 4444
	U.K. 客戶服務 (僅可在英國境內撥打)	0870 906 0010
企業客戶服務 (僅可在英國境內撥打)	0870 907 4499	
U.K. 銷售 (僅可在英國境內撥打)	0870 907 4000	
義大利 (米蘭) 國際存取碼：00 國碼：39 城市代碼：02	網站：support.euro.dell.com	
	家庭與小型企業	
	技術支援	02 577 826 90
	客戶服務	02 696 821 14
	傳真	02 696 821 13
	接線總機	02 696 821 12
	企業	
	技術支援	02 577 826 90
	客戶服務	02 577 825 55
	傳真	02 575 035 30
	接線總機	02 577 821
牙買加	電子郵件：la-techsupport@dell.com	
	一般支援 (僅可在牙買加境內撥打)	1-800-440-9205
日本 (川崎) 國際存取碼：001 國碼：81 城市代碼：44	網站：support.jp.dell.com	
	技術支援 (伺服器)	免付費電話：0120-937-786
	日本境外技術支援 (伺服器)	044-520-1235
	XPS 客戶服務(如果訂購物品丟失或運輸中有損壞)	044-556-4240
	技術支援 (Dimension 與Inspiron)	免付費電話：0120-198-226
	日本境外技術支援 (Dimension與Inspiron)	81-44-520-1435
	技術支援 (Dell Precision - OptiPlex與Latitude)	免付費電話：0120-198-433
	日本境外技術支援 (Dell Precision - OptiPlex與Latitude)	81-44-556-3894
	技術支援 (Dell PowerApp, Dell PowerEdge, Dell PowerConnect, 與 Dell PowerVault)	免付費電話：0120-198-498
	日本境外技術支援 (PowerApp, PowerEdge, PowerConnect, 與 PowerVault)	81-44-556-4162
	技術支援 (PDA、投影機、印表機、路由器)	免付費電話：0120-981-690
	日本境外技術支援 (PDA、投影機、印表機、路由器)	81-44-556-3468
	傳真服務	044-556-3490
	24小時自助訂購服務	044-556-3801
	客戶服務	044-556-4240
	商務銷售部門 (最多400個員工)	044-556-1465
	備好的帳戶部門業務員 (超過400位員工)	044-556-3433
	公共銷售 (政府部門、教育機構與醫學機構)	044-556-5963
	全球部門日本	044-556-3469
獨立使用者	044-556-1760	
接線總機	044-556-4300	
韓國 (漢城) 國際存取碼：001 國碼：82 城市代碼：2	電子郵件：krsupport@dell.com	
	支援	免付費電話：080-200-3800
	技術支援 (伺服器)	免付費電話：080-999-0283
	支援 (Dimension、PDA、電子與配件)	免付費電話：080-200-3801
	銷售	免付費電話：080-200-3600
	傳真	2194-6202
接線總機	2194-6000	
拉丁美洲	客戶技術支援 (奧斯丁、德州、美國)	512 728-4093

	客戶服務 (奧斯丁、德州、美國)	512 728-3619
	傳真 (技術支援與客戶服務) (奧斯丁、德州、美國)	512 728-3883
	銷售 (奧斯丁、德州、美國)	512 728-4397
	銷售傳真 (奧斯丁、德州、美國)	512 728-4600 或512 728-3772
	網站: support.euro.dell.com	
盧森堡	支援	342 08 08 075
國際存取碼: 00	家庭與小型企業銷售	+32 (0)2 713 15 96
國碼: 352	企業銷售	26 25 77 81
	客戶服務	+32 (0)2 481 91 19
	傳真	26 25 77 82
澳門	技術支援	免付費電話: 0800 105
國碼: 853	客戶服務 (廈門, 中國)	34 160 910
	業務銷售 (廈門, 中國)	29 693 115
	網站: support.ap.dell.com	
馬來西亞 (檳榔島)	技術支援 (伺服器)	免付費電話: 1800885784
國際存取碼: 00	技術支援 (Dell Precision、OptiPlex與Latitude)	免付費電話: 1 800 880 193
國碼: 60	技術支援 (Dimension、Inspiron與電子及配件)	免付費電話: 1 800 881 306
城市代碼: 4	技術支援 (PowerApp、PowerEdge、PowerConnect與PowerVault)	免付費電話: 1800 881 386
	客戶服務	免付費電話: 1800 881 306 (選項6)
	業務銷售	免付費電話: 1 800 888 202
	企業銷售	免付費電話: 1 800 888 213
墨西哥	電子郵件: la-techsupport@dell.com	
國際存取碼: 00	客戶技術支援	001-877-384-8979 或001-877-269-3383
國碼: 52	銷售	50-81-8800 或01-800-888-3355
	客戶服務	001-877-384-8979 或001-877-269-3383
	主線	50-81-8800 或01-800-888-3355
蒙特塞拉特	電子郵件: la-techsupport@dell.com	
	一般支援	免付費電話: 1-866-278-6822
荷蘭大小安第斯群島	電子郵件: la-techsupport@dell.com	
	一般支援	001-800-882-1519
荷蘭 (阿姆斯特丹)	網站: support.euro.dell.com	
國際存取碼: 00	對於XPS的技術支援	020 674 45 94
國碼: 31	為Dell其他所有電腦提供的技術支援	020 674 45 00
城市代碼: 20	技術支援傳真	020 674 47 66
	家庭/小型企業客戶服務	020 674 42 00
	相關客戶服務	020 674 4325
	家庭與小型企業銷售	020 674 55 00
	相關銷售	020 674 50 00
	家庭/小型企業銷售傳真	020 674 47 75
	相關銷售傳真	020 674 47 50
	接線總機	020 674 50 00
	接線總機傳真	020 674 47 50
紐西蘭	網站: support.ap.dell.com	
國際存取碼: 00	電子郵件: support.ap.dell.com/contactus	
國碼: 64	技術支援 (伺服器)	免付費電話: 0800 335 540
	一般支援	0800 441 567
尼加拉瓜	電子郵件: la-techsupport@dell.com	
	一般支援	001-800-220-1377
挪威 (Lysaker)	網站: support.euro.dell.com	
國際存取碼: 00	對於XPS的技術支援	815 35 043
國碼: 47	為Dell其他所有產品提供的技術支援	671 16882
	相關客戶服務	671 17575
	家庭/小型企業客戶服務	23162298
	接線總機	671 16800
	傳真接線總機	671 16865
巴拿馬	電子郵件: la-techsupport@dell.com	

	一般支援	011-800-507-1264
秘魯	電子郵件：la-techsupport@dell.com	
	一般支援	0800-50-669
波蘭 (華沙) 國際存取碼：011 國碼：48 城市代碼：22	網站：support.euro.dell.com	
	電子郵件：pl_support_tech@dell.com	
	客戶服務電話	57 95 700
	客戶服務	57 95 999
	銷售	57 95 999
	客戶服務傳真	57 95 806
	接待櫃檯傳真	57 95 998
葡萄牙	接線總機	57 95 999
	網站：support.euro.dell.com	
	技術支援	707200149
	客戶服務	800 300 413
	銷售	800 300 410或800 300 411或800 300 412或21 422 07 10
波多黎各	傳真	21 424 01 12
	電子郵件：la-techsupport@dell.com	
圣基茨和尼維斯	一般支援	1-877-537-3355
	網站：www.dell.com/kn	
聖露西亞	電子郵件：la-techsupport@dell.com	
	一般支援	免付費電話：1-866-540-3355
	網站：www.dell.com/lc	
圣文森特和格林納丁斯	電子郵件：la-techsupport@dell.com	
	一般支援	免付費電話：1-866-464-4352
	網站：www.dell.com/vc	
新加坡 (新加坡) 國際存取碼：005 國碼：65	電子郵件：la-techsupport@dell.com	
	一般支援	免付費電話：1-866-464-4353
	注意：這部分電話號碼只應從新加坡或馬來西亞撥打	
	網站：support.ap.dell.com	
	技術支援 (伺服器)	免付費電話：1800 394 7464
	技術支援 (Dimension、Inspiron與電子及配件)	免付費電話：1800 394 7430
	技術支援 (OptiPlex、Latitude與Dell Precision)	免付費電話：1800 394 7488
	技術支援 (PowerApp、PowerEdge、PowerConnect與PowerVault)	免付費電話：1800 394 7478
	客戶服務	免付費電話：1,800,394 7430 (選項6)
	業務銷售	免付費電話：1 800 394 7412
斯洛伐克 (布拉格) 國際存取碼：00 國碼：421	企業銷售	免付費電話：1 800 394 7419
	網站：support.euro.dell.com	
	電子郵件：czech_dell@dell.com	
	技術支援	02 5441 5727
	客戶服務	420 22537 2707
	傳真	02 5441 8328
	技術傳真	02 5441 8328
	接線總機 (銷售)	02 5441 7585
南非 (約翰尼斯堡) 國際存取碼： 09/091 國碼：27 城市代碼：11	網站：support.euro.dell.com	
	電子郵件：dell_za_support@dell.com	
	金買行列 (Gold Queue)	011 709 7713
	技術支援	011 709 7710
	客戶服務	011 709 7707
	銷售	011 709 7700
	傳真	011 706 0495
接線總機	011 709 7700	
東南亞與太平洋國家	技術支援、客戶服務與銷售 (檳榔島、馬來西亞)	604 633 4810
西班牙 (馬德里) 國際存取碼：00 國碼：34 城市代碼：91	網站：support.euro.dell.com	
	家庭與小型企業	
	技術支援	902 100 130
	客戶服務	902 118 540
	銷售	902 118 541
	接線總機	902 118 541
	傳真	902 118 539
	企業	
	技術支援	902 100 130
	客戶服務	902 115 236
	接線總機	91 722 92 00
傳真	91 722 95 83	

瑞典 (Upplands Vasby) 國際存取碼：00 國碼：46 城市代碼：8	網站：support.euro.dell.com	
	對於XPS的技術支援	0771 340 340
	為Dell其他所有產品提供的技術支援	08 590 05 199
	相關客戶服務	08 590 05 642
	家庭/小型企業客戶服務	08 587 70 527
	員工購買計畫 (Employee Purchase Program : EPP) 支援	020 140 14 44
	技術支援傳真	08 590 05 594
	銷售	08 590 05 185
瑞士 (日內瓦) 國際存取碼：00 國碼：41 城市代碼：22	網站：support.euro.dell.com	
	電子郵件：Tech_support_central_Europe@dell.com	
	對於XPS的技術支援	0848 33 88 57
	所有其他Dell產品技術支援 (家庭與小型企業)	0844 811 411
	技術支援 (企業)	0844 822 844
	客戶服務 (家庭與小型企業)	0848 802 202
	客戶服務 (企業)	0848 821 721
	傳真	022 799 01 90
	接線總機	022 799 01 01
台灣 國際存取碼：002 國碼：886	網站：support.ap.dell.com	
	電子郵件：ap_support@dell.com	
	技術支援 (伺服器)	免付費電話：00801 86 3085
	技術支援 (OptiPlex、Latitude、Inspiron、Dimension與電子及配件)	免付費電話：00801 86 1011
	技術支援 (servers 與 storage)	免付費電話：00801 60 1256
	客戶服務	免付費電話：00801 60 1250 (選項5)
	業務銷售	免付費電話：00801 65 1228
	企業銷售	免付費電話：00801 651 227
泰國 國際存取碼：001 國碼：66	網站：support.ap.dell.com	
	技術支援 (OptiPlex、Latitude與Dell Precision)	免付費電話：1800 0060 07
	技術支援 (PowerApp、PowerEdge、PowerConnect與PowerVault)	免付費電話：1800 0600 09
	客戶服務	免付費電話：1800 006 007 (選項7)
	企業銷售	免付費電話：1800 006 009
	業務銷售	免付費電話：1800 006 006
千里達托貝哥	網站：www.dell.com/tt	
	電子郵件：la-techsupport@dell.com	
	一般支援	免付費電話：1-888-799-5908
特克與鹹柯斯群島	網站：www.dell.com/tc	
	電子郵件：la-techsupport@dell.com	
	一般支援	免付費電話：1-877-441-4735
英國 (布拉克??) 國際存取碼：00 國碼：44 城市代碼：1344	網站：support.euro.dell.com	
	電子郵件：dell_direct_support@dell.com	
	客戶服務網站：support.euro.dell.com/uk/en/ECare/Form/Home.asp	
	銷售	
	家庭與小型企業銷售	0870 907 4000
	企業/公共部門銷售	01344 860 456
	客戶服務	
	家庭與小型企業客戶服務	0870 906 0010
	企業客戶服務	01344 373 185
	偏好的帳戶 (500-5000個員工) 客戶服務	0870 906 0010
	全球帳戶客戶服務	01344 373 186
	中央政府客戶服務	01344 373 193
	地方政府 & 教育機構客戶服務	01344 373 199
	保健機構客戶服務	01344 373 194
	技術支援	
	僅適用於XPS可攜式電腦的技術支援	0870 366 4180
	技術支援 (企業/偏好的帳戶/PAD[1000位以上員工])	0870 908 0500
	所有其他產品的技術支援 (直接與一般)	0870 353 0800
	一般	
家庭與小型企業傳真	0870 907 4006	
烏拉圭	網站：www.dell.com/uy	
	電子郵件：la-techsupport@dell.com	
	一般支援	免付費電話：000-413-598-2521
美國 (奧斯丁, 德州) 國際存取碼：011	自動訂單狀態服務	免付費電話：1-800-433-9014
	AutoTech (可攜式與桌上型電腦)	免付費電話：1-800-247-9362
	關係客戶的硬體與保證支援 (Dell電視機、印表機與投影機)	免付費電話：1-877-459-7298

國碼： 1

美國客戶XPS支援	免付費電話： 1-800-232-8544
所有其他Dell產品的消費者（家庭與小型企業）支援	免付費電話： 1-800-624-9896
客戶服務	免付費電話： 1-800-624-9897
員工購買計畫（Employee Purchase Program；EPP）客戶	免付費電話： 1-800-695-8133
金融服務網站： www.dellfinancialservices.com	
金融服務（出租/出借）	免付費電話： 1-877-577-3355
金融服務（Dell偏好的帳戶[DPA]）	免付費電話： 1-800-283-2210
企業	
客戶服務與支援	免付費電話： 1-800-456-3355
員工購買計畫（Employee Purchase Program；EPP）客戶	免付費電話： 1-800-695-8133
技術支援（印表機、投影機、PDA與MP3播放器）	免付費電話： 1-877-459-7298
公共（政府、教育與健康保健）	
客戶服務與支援	免付費電話： 1-800-456-3355
員工購買計畫（Employee Purchase Program；EPP）客戶	免付費電話： 1-800-695-8133
Dell銷售	免付費電話： 1-800-289-3355 或免付費電話： 1-800-879-3355
Dell過季商品商店（Dell重新整理過的電腦）	免付費電話： 1-888-798-7561
軟體與周邊設備銷售	免付費電話： 1-800-671-3355
備用零件（銷售）	免付費電話： 1-800-357-3355
延伸服務與保證銷售	免付費電話： 1-800-247-4618
傳真	免付費電話： 1-800-727-8320
為聽障、微聲或語言能力受損者提供的Dell服務	免付費電話： 1-877-DELLTTY (1-877-335-5889)
美國處女島	電子郵件： la-techsupport@dell.com
一般支援	免付費電話： 1-877-702-4360
委內瑞拉	網站： www.dell.com/ve
電子郵件： la-techsupport@dell.com	
一般支援	0800-100-4752

顯示器安裝指南

要檢視 PDF 檔案 (檔案副檔名為 .pdf)，請按一下文件標題。要儲存 PDF 檔案 (檔案副檔名為 .pdf) 至您的硬碟，請在檔案名稱按一下右鍵，在 Microsoft Internet Explorer 中選取 [另存目標]，或在 Netscape Navigator 中選取 [另存連結]，再指定檔案要儲存的磁碟機。

[安裝設定指南 \(.pdf\)](#)

 **註：** PDF 檔案需要 Adobe® Acrobat® Reader® 才能開啟，請從 Adobe 網站 www.adobe.com 下載。要檢視 PDF 檔案，請開啟 Acrobat Reader。再按一下 **【檔案】** 中的 **【開啟】** 選取 PDF 檔案。

[回到目錄](#)

[返回目錄](#)

使用螢幕顯示(OSD)

Dell™ E177FP 平面螢幕

- [連接您的螢幕](#)
- [使用前方面板按鈕](#)
- [使用螢幕顯示\(OSD\)](#)
- [使用Dell™ Soundbar \(選購\)](#)

連接您的螢幕

⚠ 警告： 開始進行本節的任何程序前，請依照[安全指示](#)。

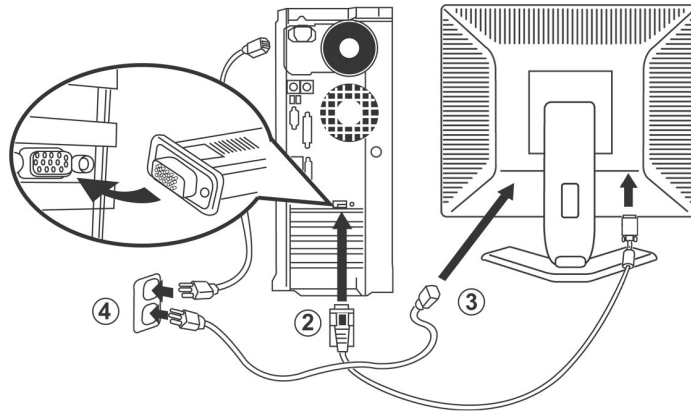



1. 請關閉您的電腦並拔除電源線。
2. 連接藍色（類比 D-sub）接頭的纜線到電腦背後對應的視訊埠上。（本圖僅供參考。系統外觀可能不同。）
3. 請連接螢幕的電源線到螢幕後方的電源接埠。
4. 請將電腦和螢幕的電源線插入附近的電源插座。您的螢幕附有自動電源供應，電壓範圍 100 ~ 240 伏特；頻率 50/60 赫茲。請確定您的當地電源是在可用的電壓範圍內。若您無法確定，請詢問您的電力公司。
5. 開啟您的螢幕和電腦。

若您的螢幕出現影像，表示安裝已經完成。若無影像顯示，請參見[疑難排解](#)。

使用前方面板按鈕

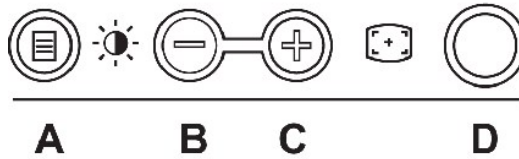
使用螢幕前方的控制按鈕，調整目前影像的特性。當您使用按鈕調整控制時，螢幕顯示(OSD)會隨著調整顯示數字變化。



A	 功能表(MENU)	「功能表 (MENU)」按鈕是用來開啟螢幕顯示 (OSD)、選擇功能圖示、退出功能表和子功能表，以及退出螢幕顯示 (OSD) 用的。請參見 進入功能表系統 。
B	 亮度(Brightness)/對比 (Contrast) 快速鍵	使用此按鈕直接進入「 亮度 」和「 對比 」控制功能表。

B C	 <p>- 和 + 按鈕</p>	<p>使用該按鈕來調整(降低/增加級數)螢幕顯示(OSD)的選項。</p> <p> 注意：您可以按住+ 或 - 按鈕來啟動自動捲動功能。</p>
C	 <p>自動調整(Auto Adjust)</p>	<p>使用此按鈕來啟動自動設定和調整。螢幕自動調整目前輸入時，螢幕上會出現以下對話。</p> <div style="text-align: center; border: 1px solid black; padding: 5px; width: fit-content; margin: 10px auto;">Auto Adjust In Progress</div> <p>自動調整按鈕可讓螢幕自動調整輸入的視訊訊號。使用「自動調整」後，您可以用螢幕顯示 (OSD) 的「像素時脈 (Pixel Clock)」和「相位 (Phase)」控制來進一步地調整螢幕。</p> <p> 注意：若您在無視訊輸入或纜線拔除時按下自動調整按鈕，將不會有任何反應。</p>
D	 <p>電源按鈕 & 指示燈</p>	<p>綠色 LED 指示燈代表螢幕開啟且一切運作正常。琥珀色LED指示燈代表DPMS電源節省模式。</p> <p>電源按鈕可開啟和關閉螢幕。</p>

螢幕功能表/顯示 (OSD)

直接存取功能

功能	調整方法
自動調整	<p>使用此按鈕來啟動自動設定和調整。螢幕自動調整目前輸入時，螢幕上會出現以下對話。</p> <div style="text-align: center; border: 1px solid black; padding: 5px; width: fit-content; margin: 10px auto;">Auto Adjust In Progress</div> <p>自動調整按鈕可讓螢幕自動調整輸入的視訊訊號。使用「自動調整」後，您可以用螢幕顯示 (OSD) 的「像素時脈 (Pixel Clock)」和「相位 (Phase)」控制來進一步地調整螢幕。</p> <p> 注意：若您在無視訊輸入或纜線拔除時按下自動調整按鈕，將不會有任何反應。</p>
亮度(Brightness)/對比(Contrast) <div style="border: 1px solid black; padding: 5px; margin-top: 10px;"> <p style="text-align: center;">Brightness/Contrast</p> <p>Exit </p> <p>Brightness  75</p> <p>Contrast  75</p> </div>	<p>功能表關閉時，按下 按鈕來顯示「亮度」和「對比」的調整功能表。</p> <p>「亮度」功能會調整平面螢幕的亮度。</p> <p>若需要進一步的調整，請先調整「亮度」，然後再調整「對比」。</p> <p>「+」增加亮度 「-」降低亮度</p> <p>「對比」功能會調整顯示畫面的暗度和亮度的差異。</p> <p>「+」增加對比 「-」降低對比</p>

使用螢幕顯示(OSD)

進入功能表系統



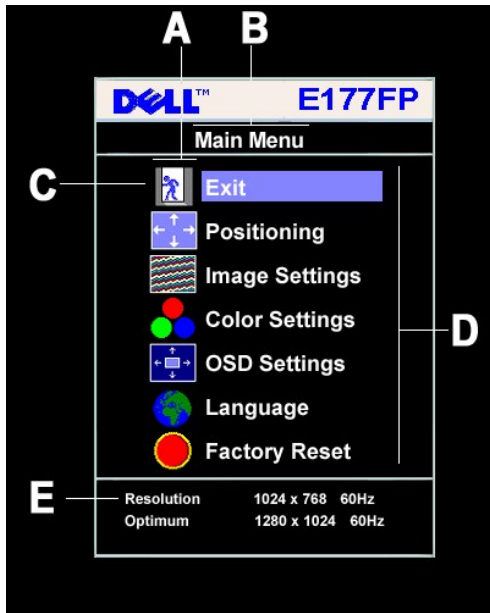







1. 功能表關閉時，壓下「MENU」按鈕來開啟 OSD 系統，並顯示主要功能表。



A 功能圖示 B 主要功能表 C 功能表圖示
D 子功能表名稱 E 解析度

2. 按下 - 和 + 按鈕在功能圖示間移動。您從某個圖示移動到另一個圖示時，功能名稱會反白，顯示該圖示代表的功能或功能群組子功能表。請參見下表有關螢幕可用功能的完整清單。
3. 壓下「MENU」按鈕一次來啟動反白的功能；壓下 -/+ 來選擇想要的參數後，壓下 MENU 進入滑桿，然後再根據功能表上的指示燈，使用 - 和 + 按鈕進行變更。
4. 壓下「MENU」按鈕一次，返回主要功能表來選擇其他功能，或壓下「MENU」按鈕二次或三次來退出 OSD。

圖示	功能表名稱和子功能表	說明
	退出	用來退出「主要功能表」。
	定位： 水平垂直 Vertical	<p>「定位」會移動螢幕畫面的觀賞區域。</p> <p>變更「水平」或「垂直」設定時，觀賞區域的大小不會有任何變動；影像只會依您的選項 / 變更做變動。</p> <p>最小為「0」(-)。最大為「100」(+)</p> <div style="text-align: center;"> </div>
	影像設定： 自動調整(Auto Adjust)	<p>即使您的電腦系統在開始時可以辨識您的新平面螢幕，「自動調整 (Auto Adjustment)」功能會依據您的特別設定最佳化螢幕設定。</p> <p> 注意：在大部分的情況下，「自動調整 (Auto Adjust)」會產生您組態的最佳影像；可透過自動調整 (Auto Adjustment) 熱鍵 直接進入本功能。</p> <p>「像素時脈 (Pixel Clock)」和「相位 (Phase)」調整可讓您依照自己的喜好更細微地調整螢幕。這些設定可透過主要 OSD 功能表中的「影像設定」進行存取。</p> <p>使用 - 和 + 按鈕調整來消除干擾。最小：0 ~ 最大：100</p>

 	<p>像素時脈 (Pixel Clock)</p> <p>相位(Phase)</p>	<p>使用「相位(Phase)」調整無法獲得滿意的結果，請先用「像素時脈(Pixel Clock)」再用「相位(Phase)」</p> <div data-bbox="678 235 1172 625" style="border: 1px solid black; padding: 5px; background-color: #333; color: white; text-align: center;"> <p>Image Settings</p> <p>Auto Adjust will produce best image</p> <p>Exit </p> <p>Auto Adjust Press Menu</p> <p>Pixel Clock  <input type="text" value="50"/></p> <p>Phase  <input type="text" value="50"/></p> </div> <p><input checked="" type="checkbox"/> 注意：本功能可能會變更顯示影像的寬度使用「定位」功能表上「水平」功能集中螢幕上的顯示影像。</p>
	<p>色彩設定：</p>	<p>色彩設定可調整色溫和色彩的飽和度。</p> <div data-bbox="678 829 1172 1213" style="border: 1px solid black; padding: 5px; background-color: #333; color: white; text-align: center;"> <p>Color Settings</p> <p>Normal Preset</p> <p>Blue Preset</p> <p>Red Preset</p> <p>User Preset Exit </p> <p>Red <input type="text" value="100"/></p> <p>Green <input type="text" value="100"/></p> <p>Blue <input type="text" value="100"/></p> </div> <p>一般預設 (Normal Preset) 選擇一般預設 (Normal Preset) 會變成預設的 (出廠) 色彩設定。</p> <p>藍色預設 (Blue Preset) 選擇「藍色預設 (Blue Preset)」會增加藍色調。本色彩設定一般是用在文字的應用程式上 (Spreadsheets 、 Programming 、 Text Editors 等) 。</p> <p>紅色預設 (Red Preset) 選擇「紅色預設 (Blue Preset)」會增加紅色調。本色彩設定一般是用在需要豐富色彩的應用程式 (Photograph Image Editing 、 多媒體、電影 等等) 。</p> <p>使用者預設 (User Preset) 使用者預設 (User Preset) 使用加減號按鈕來分別增加或減少三個顏色 (R 、 G 、 B)，單次調整為數字 1，範圍從 0 到 100 。</p> <p><input checked="" type="checkbox"/> 注意：「色溫」是影像色彩(紅/綠/藍)的「溫度」。有兩組可用的預設(藍和紅)，分別是偏紅和偏藍。選擇各組來檢視是否符合您的需求，或利用「使用者預設(User Preset)」選項，依個人喜好來個人化色彩設定。</p>
  	<p>OSD 設定:</p> <p>水平位置 (Horizontal Position)</p> <p>垂直位置 (Vertical Position)</p> <p>OSD 延遲時間 (OSD Hold Time):</p>	<p>每次 OSD 開啟時，會顯示在螢幕的同個位置。「OSD設定」(水平/垂直)可控制該位置。</p> <p>- 和 + 按鈕可向又和向左移動 OSD 。</p> <p>- 和 + 按鈕可向上或向下移動 OSD 。</p> <p>操作期間，OSD 會一直保持在啟用中的狀態。</p> <p>OSD 延遲時間 (OSD Hold Time): 設定 OSD 在您最後按下按鈕之後，仍然保持啟用狀態的時間長度。用-和+按鈕調整滑桿，單次調整為5秒鐘，範圍從5秒到60秒。</p> <p><input checked="" type="checkbox"/> 注意：預設的OSD延遲時間(OSD Hold Time)為20秒:</p>



OSD上鎖(OSD Lock)

OSD 上鎖 (OSD Lock) 可控制使用者使用調整的存取。選擇是 (Yes) 時，禁止使用者進行調整。除了功能表按鈕外，所有按鈕均上鎖。
按下「MENU」按鈕15秒以上即可上鎖/解鎖OSD功能表。

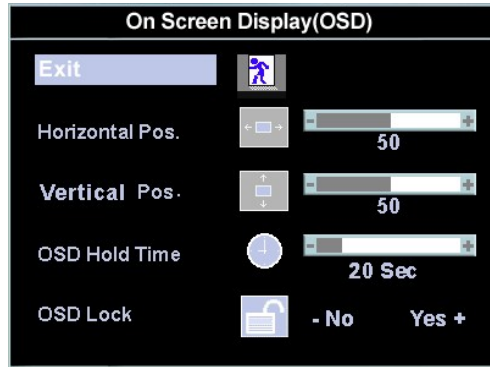

注意：OSD上鎖時，按下「Menu」按鈕可讓使用者進入「OSD設定」進入時預選為「OSD上鎖(OSD Lock)」。選擇「否(No)」(-)以解鎖並讓使用者存取所有的設定。



語言(Language):

語言可設定 OSD 顯示五種語言之一 (English, Espanol, Francais, Deutsch, Japanese)。



注意：選擇的語言只會影響到 OSD 使用的語言。對其他電腦上的任何軟體都沒有影響。



出廠重設(Factory Reset):

「出廠重設 (Factory Reset) 」會將選定的功能組設定返回出廠預設值。

「退出 (Exit) 」是用來退出「出廠預設 (Factory Reset) 」功能表。

「所有設定 (All settings) 」除了「語言設定 (Language settings) 」外，將重設所有使用者可調整的設定。

DDC/CI (顯示資料通道/命令介面)允許用戶通過自己電腦中的軟體工具調節顯示器的參數(亮度,顏色平衡等)。

通過選擇“Disable”中止這個特性。

為了顯示器給你最好的體驗與性能特性，建議選擇“Enable”。



注意:如果選擇DDC/CI中的“disable”，將出現警告資訊，用戶根據需要可以選擇“YES”或“NO”。

自動儲存

OSD 開啟時，若您在做完調整後直接到其他功能表或退出 OSD，螢幕都會自動儲存您所做的任何調整。若您做完調整後等待 OSD 自行消失，則該調整仍會被儲存。

重設 功能

回復出廠預設

	<p>「退出 (Exit)」可離開子功能表而不重設任何數值。</p> <p>「所有設定 (All settings)」會將您螢幕的設定值回復成出廠時的設定。這包括了「色彩 (Color)」、「定位 (Position)」、「時脈 (Clock frequency)」、「相位 (Phase)」、「亮度 (Brightness)」、「對比 (Contrast)」和「OSD 延遲時間 (OSD hold time)」。</p> <p>DDC/CI (顯示資料通道/命令介面) 允許用戶通過自己電腦中的軟體工具調節顯示器的參數(亮度, 顏色平衡等)。</p> <p>通過選擇 "Disable" 中止這個特性。 為了顯示器給你最好的體驗與性能特性, 建議選擇 "Enable"。</p>
<p> 注意：您使用「重設功能(Reset function)」後將無法恢復。要返回至先前的功能設定，您必須重新調整功能。「重設(Reset)」將會把時鐘和相位返回至出廠設定，可能需要啟動自動調整，為您的系統最佳化影像。</p>	

OSD警告訊息

表示螢幕未同步的警告訊息可能出現在螢幕上。



這表示螢幕無法與來自電腦的訊號進行同步作業。訊號可能頻率過高或過低導致螢幕無法使用。請參見有關本螢幕可處理的水平 (Horizontal) 和垂直 (Vertical) 頻率範圍的規格。建議使用模式為 1280 X 1024 @ 60Hz。

注意：若螢幕無法偵測到視訊訊號，螢幕上會出現漂浮的「Dell-自我測試功能檢查(Dell - self-test Feature Check)」對話方塊。

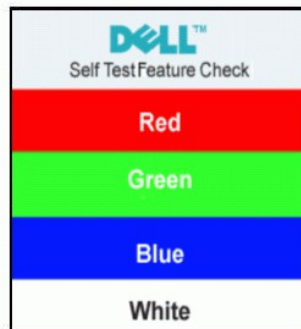

有時候不會出現警告訊息，但螢幕仍空白一片。這也可能表示螢幕並未與電腦同步。

請參見「[疑難排解\(Troubleshooting\)](#)」來获得更多資訊。

使用Dell™ Soundbar (選購)

Dell™ Soundbar 為立體聲二聲道系統，可裝設在 Dell™ 平面螢幕上。本 Soundbar 有旋鈕音量和開/關控制來調整整個系統，藍色 LED 電源指示燈以及兩個聲音輸出的耳機插座。



1. 耳機接頭
2. 電源指示燈
3. 電源/音量控制

安裝Soundbar Attachment到螢幕上



1. 請從螢幕背面，將 Sound 的兩個插槽對齊螢幕背面底部的兩個突出處進行安裝。
2. 將 Soundbar 向左滑入直到卡至定位為止。
3. 連接 Soundbar 和電源盒。
4. 將電源盒插入電源線後，再插入附近的插座。
5. 將 Soundbar 後面的青綠色迷你立體聲插頭插入電腦的聲音輸出插座。

 **注意：** Soundbar 電源接頭 - 12 V DC輸出僅適用於Dell™ Soundbar。

 **警告：** 請勿與非 DELL Soundbar 的其他裝置一起使用。

[返回目錄](#)

產品明確的問題

Dell™ E177FP 平面螢幕

- [螢幕疑難排解](#)
- [一般問題](#)
- [產品明確的問題](#)

 **警告：** 開始進行本節的任何程序前，請遵守 [安全指示](#)。

螢幕疑難排解

自我測試功能檢查 (STFC)

您的螢幕提供了自我測試功能，可讓您檢查您的螢幕是否正常運作。若您的螢幕和電腦以正確連接，但螢幕仍然一片漆黑，請依照以下步驟執行螢幕的自我測試：

1. 關閉您的電腦和螢幕電源。
2. 從電腦後方拔除視訊纜線。要確保自我測試的正確作業，請從電腦後方移除類比(藍色接頭)纜線。
3. 開啟螢幕。

若螢幕無法偵測到視訊訊號且正常運作，則螢幕上應該會出現漂浮的「Dell™ - 自我測試功能檢查(Dell - self-test Feature Check)」對話方塊。自我測試模式時，LED電源指示燈會保持亮綠燈。此外，根據所選擇的輸入，以下所示的對話之一將會自動繼續在螢幕上捲動。

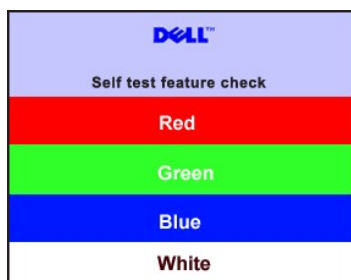

4. 若視訊纜線中斷或損毀，則在一般系統作業時也會出現本方塊。
5. 關閉您的螢幕並重新連接視訊纜線，然後再開啟您的電腦和螢幕。

執行以上程序後，若您的螢幕依然一片空白，請檢查您的視訊控制器和電腦系統。您的螢幕運作正常。

OSD 警告訊息

有關OSD的問題，請參見 [OSD警告訊息](#)

一般問題

下表包含了有關您可能會遇到的一般螢幕問題的資訊。

一般徵狀	您會碰到的情況	可能的解決方法
無視訊/ LED電源指示燈關閉	無影像、螢幕沒反應	<ol style="list-style-type: none">1 檢查視訊纜線兩邊接頭的連接完整性1 核對電力輸出1 確定電源按鈕已完全按下
無視訊/ LED電源指示燈開啟	無影像或無亮度	<ol style="list-style-type: none">1 增加亮度 & 對比控制1 執行螢幕自我測試功能檢查1 檢查是否有彎曲或折斷的針腳(pin)
對焦模糊	影像模糊、髒污或重疊	<ol style="list-style-type: none">1 按下自動調整(Auto Adjust)按鈕1 用OSD調整相位和時鐘控制1 移除視訊延長線1 執行螢幕重設1 降低視訊解析度或增加字體大小

視訊晃動/不穩	搖晃的影像或些微的移動	<ul style="list-style-type: none"> 1 按下自動調整(Auto Adjust)按鈕 1 用OSD調整相位和時鐘控制 1 執行螢幕重設 1 檢查環境因素 1 在其他房間重新安置並進行測試
遺失的畫素	LCD螢幕有黑點	<ul style="list-style-type: none"> 1 循環開啟/關閉電源 1 畫素永久性的關閉，此為LCD技術正常會產生的缺點。
連結的畫素	LCD螢幕有亮點	<ul style="list-style-type: none"> 1 循環開啟/關閉電源 1 畫素永久性的開啟，此為LCD技術正常會產生的缺點。
亮度問題	影像過暗或過亮	<ul style="list-style-type: none"> 1 執行螢幕重設"所有設定(All settings)" 1 按下自動調整(Auto Adjust)按鈕 1 增加亮度 & 對比控制
幾何扭曲	螢幕並未正確置中	<ul style="list-style-type: none"> 1 執行螢幕重設"僅定位設定(Position Settings Only)" 1 按下自動調整(Auto Adjust)按鈕 1 調整置中控制 1 確保螢幕在正確的視訊模式
確保螢幕在正確的視訊模式	螢幕出現一條以上的線	<ul style="list-style-type: none"> 1 執行螢幕重設"所有設定(All settings)" 1 按下自動調整(Auto Adjust)按鈕 1 用OSD調整相位和時鐘控制 1 執行螢幕自我測試功能檢查，並判定是否在自我測試模式中也出現同樣的線 1 檢查是否有彎曲或折斷的針腳(pin)
同步問題 同步問題	畫面呈不規則或出現分裂	<ul style="list-style-type: none"> 1 執行螢幕重設"所有設定(All settings)" 1 按下自動調整(Auto Adjust)按鈕 1 用OSD調整相位和時鐘控制 1 執行螢幕自我測試功能檢查，並判定是否在自我測試模式中也出現同樣的線 1 檢查是否有彎曲或折斷的針腳(pin) 1 在"安全模式(safe mode)"中重新開機
LCD 刮傷	螢幕有刮傷或污損	<ul style="list-style-type: none"> 1 關閉螢幕電源並進行清潔 1 有關清潔指示，請參見 照顧您的顯示器。
安全相關議題	可見的煙霧或火花	<ul style="list-style-type: none"> 1 請勿執行任何疑難排解的步驟 1 需要更換螢幕
間歇性的問題	螢幕間歇性的故障	<ul style="list-style-type: none"> 1 確保螢幕在正確的視訊模式 1 E確保視訊纜線與電腦和平面螢幕間的連接牢固 1 執行螢幕重設"所有設定(All settings)" 1 執行螢幕自我測試功能檢查，並判定是否在自我測試模式中也出現同樣的間歇性故障。
遺失的色彩	影像遺失色彩	<ul style="list-style-type: none"> 1 執行螢幕自我測試功能檢查 1 檢查視訊纜線兩邊接頭的連接完整性 1 檢查是否有彎曲或折斷的針腳(pin)
色彩錯誤	影像色彩不良	<ul style="list-style-type: none"> 1 變更色彩至"使用者預設(User Preset)" 1 調整"使用者預設(User Preset)"中的R/G/B值

產品明確的問題

特殊徵狀	您會碰到的情況	可能的解決方法
螢幕影像太小	影像置中螢幕，但無法填滿整個觀賞區域。	<ul style="list-style-type: none"> 1 執行螢幕重設"所有設定(All settings)"
無法使用前面板上的按鈕調整螢幕	螢幕上沒有出現OSD	<ul style="list-style-type: none"> 1 關閉螢幕並拔除電源線，然後再插回電源線並開啟電源
螢幕無法進入電源省電模式	無影像、LED指示燈亮綠色，按下「+」、「-」或「MENU」	<ul style="list-style-type: none"> 1 移動滑鼠、按下任何電腦按鍵或啟動視訊播放器，然後再進入OSD，將聲音/視訊(Audio/Video)設定為關閉(off)。

	鍵時，會出現「無輸入訊號(No input signal)」。	
按下使用者控制時，無輸入訊號	無影像、LED指示燈亮綠色，按下「+」、 「-」或「MENU」鍵時，會出現「無輸入訊號(No input signal)」。	<ul style="list-style-type: none"> 1 檢查訊號來源。移動滑鼠或按下鍵盤上的任何鍵，確定電腦不是在省電模式下。 1 檢查是否已插入訊號纜線並安裝牢固。有必要時，請重新插入訊號纜線。 1 重新開啟電腦或視訊播放器。
OSD上鎖(OSD Lock)	除了「MENU」按鈕外，所有按鈕均上鎖。禁止任何使用者進行調整。	<ul style="list-style-type: none"> 1 按下「MENU」按鈕15秒以上即可解鎖OSD功能表。

[回到目錄](#)

[返回目錄](#)

使用您的螢幕腳架

Dell™ E177FP 平面螢幕

- [安裝腳架](#)
- [收納您的纜線](#)
- [使用傾斜底座](#)
- [移除腳架](#)

安裝腳架

 注意：腳架在出貨時是與螢幕分離的。

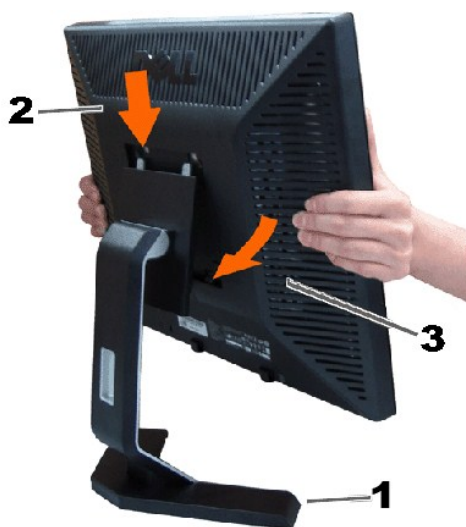

1. 請將腳架放置在平坦的表面上。
2. 將螢幕背後的溝槽安裝在腳架上方的齒狀處。
3. 壓低螢幕以便使螢幕裝架部位卡住/鎖住腳架。

收納您的纜線



在您完成將所有的必須纜線連接到您的螢幕和電腦上後，(請參見[連接您的螢幕](#)的纜線連接。) 請用纜線支架整齊地收納所有纜線，如上圖所示。

使用傾斜底座

傾斜底座

有了內建底座，您便可以傾斜螢幕以獲得舒服的視角。



移除腳架

請先將螢幕放置在柔軟的布或軟墊上後，再按住LCD移除按鈕以移除腳架。



 **注意:** 要避免在移除腳架時刮傷LCD螢幕，請確定螢幕已經放置在乾淨的表面上。

[返回目錄](#)